

DE Kurzanleitung
EN Quick Guide
FR Guide abrégé
NL Korte handleiding

8216031001
30.05.2023

Electronic door fitting Pe- gaSys 2.1 and 4.1 Back-to-back

Simons  **Voss**
technologies

Abbildungen/Images	3
deutsch	9
english	14
français	19
nederlands	24



3. Exploded view back-to-back installation (Ex. round rosette fastening)

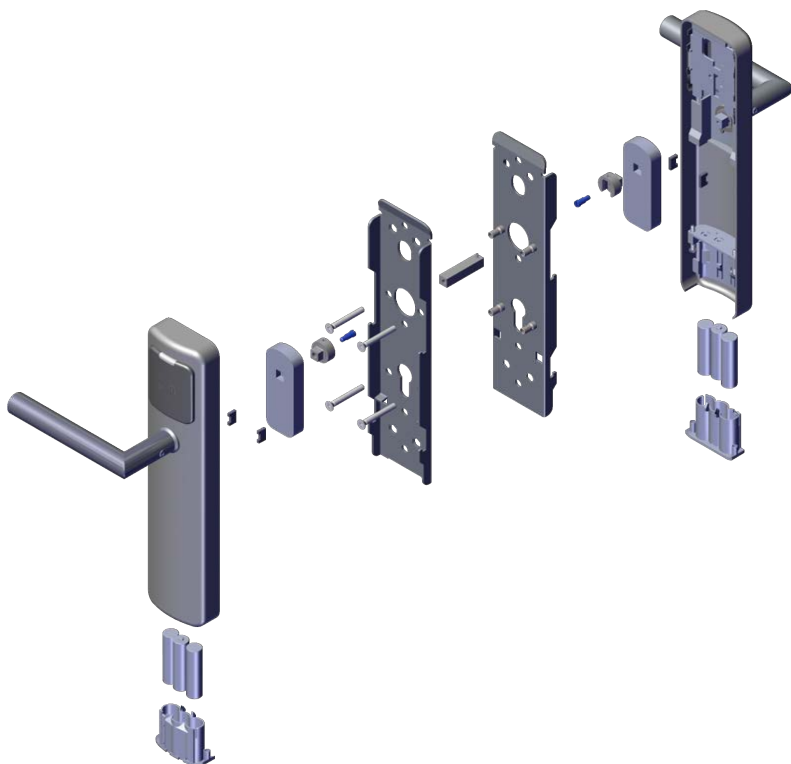

4. Preparing the cylinder for PegaSys 2.1

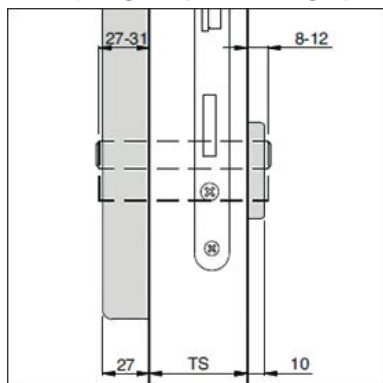

5. Preparing the screws (check length)



3

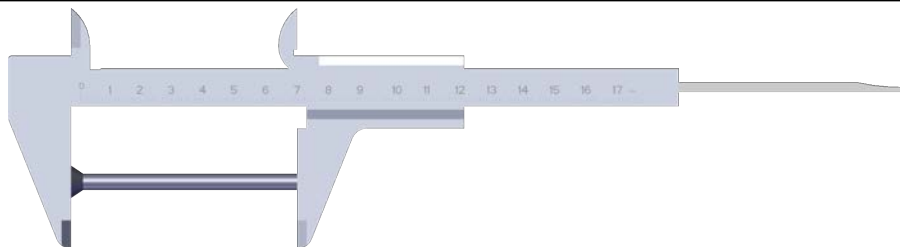

Screw length (mm)	Door thickness (mm)
45	37 – 41
50	42 – 46
55	47 – 51
60	52 – 56
65	57 – 61
70	62 – 66
75	67 – 71
80	72 – 76
85	77 – 81
90	82 – 86
95	87 – 91
105	92 – 96

6. Installing the back-to-back fitting



STX20

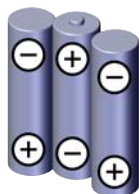
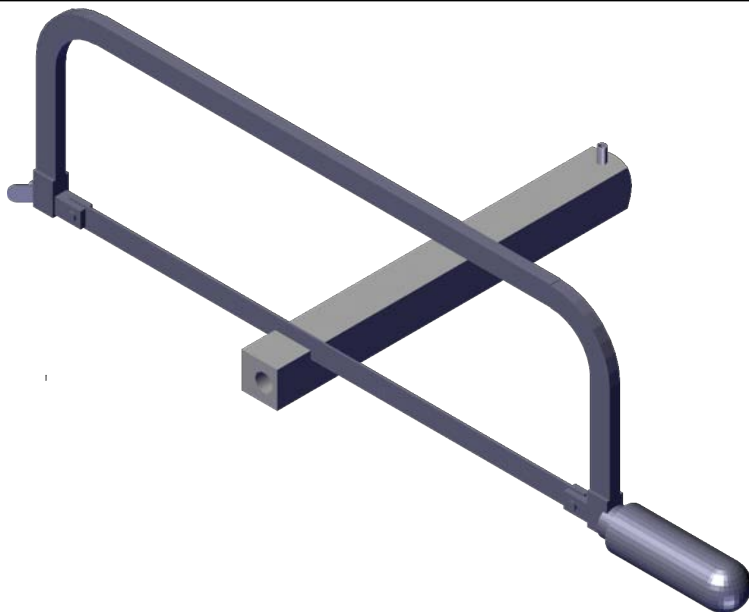

 6

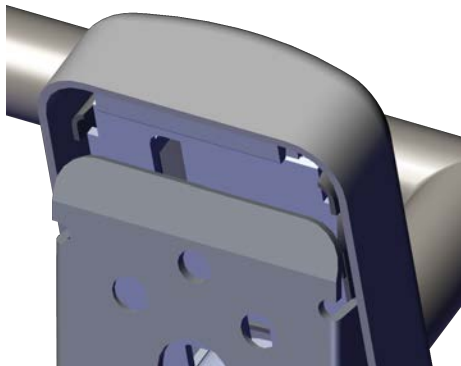

 7



STX20

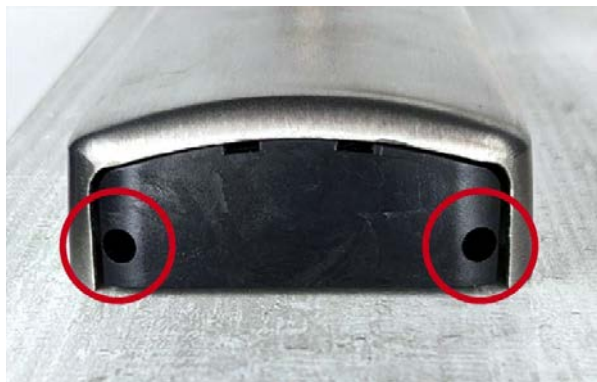

 8

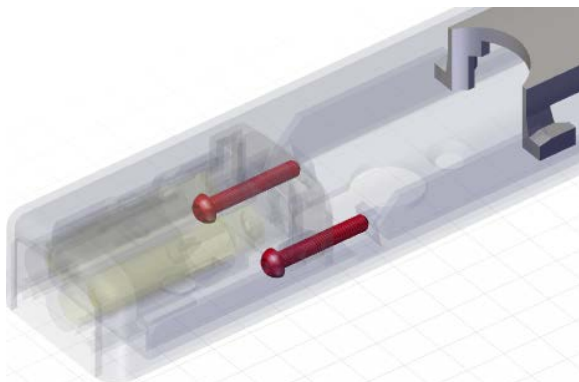

9

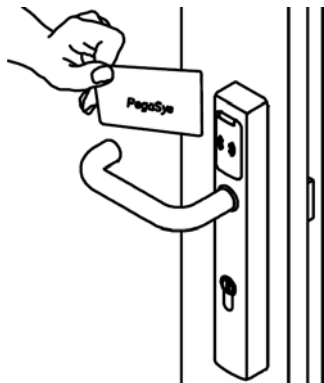

7. Replacing the battery (integrated battery compartment)



10

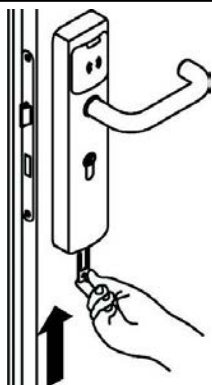

11

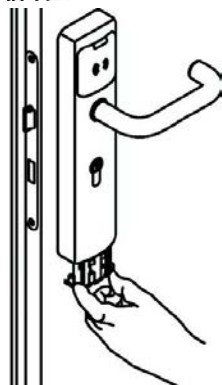

 5

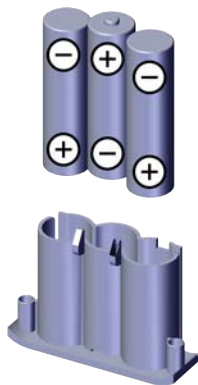

 13

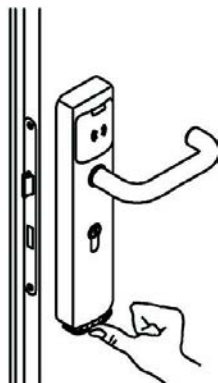

10. Help and other information

 14



Inhaltsverzeichnis

1	Allgemeine Sicherheitshinweise.....	10
2	Einleitung / Bestimmungsgemäßer Gebrauch	11
2.1	Ausnahme: PegaSys PIN-Code	11
3	Explosionszeichnung Back-to-back-Montage (Bsp. Rundrosettenbefestigung).....	11
4	Zylinder vorbereiten für PegaSys 2.1.....	11
5	Schrauben vorbereiten (Länge prüfen).....	11
6	Back-to-back Beschlag montieren	12
7	Batteriewechsel (Integriertes Batteriefach).....	12
8	Technische Daten.....	12
9	Konformitätserklärung.....	13
10	Hilfe und weitere Informationen.....	13

1. Allgemeine Sicherheitshinweise

Signalwörter (ANSI Z535.6)

Gefahr: Tod oder schwere Verletzung (wahrscheinlich), Warnung: Tod oder schwere Verletzung (möglich, aber unwahrscheinlich), Vorsicht: Leichte Verletzung, Achtung: Sachschäden oder Fehlfunktionen, Hinweis: Geringe oder keine Schäden



WARNUNG

Versperrter Zugang

Durch fehlerhaft montierte und/oder programmierte Komponenten kann der Zutritt durch eine Tür versperrt bleiben. Für Folgen eines versperrten Zutritts wie Zugang zu verletzten oder gefährdeten Personen, Sachschäden oder anderen Schäden haftet die SimonsVoss Technologies GmbH nicht!

Versperrter Zugang durch Manipulation des Produkts

Wenn Sie das Produkt eigenmächtig verändern, dann können Fehlfunktionen auftreten und der Zugang durch eine Tür versperrt werden.

- Verändern Sie das Produkt nur bei Bedarf und nur in der Dokumentation beschriebenen Art und Weise.

Explosionsgefahr durch falschen Batterietyp

Das Einsetzen falscher Batterietypen kann zu einer Explosion führen.

- Verwenden Sie ausschließlich die in den technischen Daten spezifizierten Batterien.



VORSICHT

Feuergefahr durch Batterien

Die eingesetzten Batterien können bei Fehlbehandlung eine Feuer- oder Verbrennungsgefahr darstellen.

1. Versuchen Sie nicht, die Batterien aufzuladen, zu öffnen, zu erhitzen oder zu verbrennen.
2. Schließen Sie die Batterien nicht kurz.

ACHTUNG

Beschädigung durch elektrostatische Entladung (ESD)

Dieses Produkt enthält elektronische Bauteile, die durch elektrostatische Entladungen beschädigt werden können.

1. Verwenden Sie ESD-gerechte Arbeitsmaterialien (z.B. Erdungsarmband).
2. Erden Sie sich vor Arbeiten, bei denen Sie mit der Elektronik in Kontakt kommen könnten. Fassen Sie dazu geerdete metallische Oberflächen an (z.B. Türgargen, Wasserrohre oder Heizungsventile).

Beschädigung durch Öle, Fette, Farben und Säuren

Dieses Produkt enthält elektronische und/oder mechanische Bauteile, die durch Flüssigkeiten aller Art beschädigt werden können.

- Halten Sie Öle, Fette, Farben und Säuren vom Produkt fern.

Beschädigung durch aggressive Reinigungsmittel

Die Oberfläche dieses Produkts kann durch ungeeignete Reinigungsmittel beschädigt werden.

- Verwenden Sie ausschließlich Reinigungsmittel, die für Kunststoff- bzw. Metalloberflächen geeignet sind.

Beschädigung durch mechanische Einwirkung

Dieses Produkt enthält elektronische Bauteile, die durch mechanische Einwirkung aller Art beschädigt werden können.

1. Vermeiden Sie das Anfassen der Elektronik.
2. Vermeiden Sie sonstige mechanische Einwirkungen auf die Elektronik.

Beschädigung durch Verpolung

Dieses Produkt enthält elektronische Bauteile, die durch die Verpolung der Spannungsquelle beschädigt werden können.

- Verpolen Sie die Spannungsquelle nicht (Batterien bzw. Netzteile).

Störung des Betriebs durch Funkstörung

Dieses Produkt kann unter Umständen durch elektromagnetische oder magnetische Störungen beeinflusst werden.

- Montieren bzw. platzieren Sie das Produkt nicht unmittelbar neben Geräten, die elektromagnetische oder magnetische Störungen verursachen können (Schaltnetzteile!).

Störung der Kommunikation durch metallische Oberflächen

Dieses Produkt kommuniziert drahtlos. Metallische Oberflächen können die Reichweite des Produkts erheblich reduzieren.

- Montieren bzw. platzieren Sie das Produkt nicht auf oder in der Nähe von metallischen Oberflächen.



HINWEIS

Bestimmungsgemäßer Gebrauch

PegaSys-Produkte sind ausschließlich für das Öffnen und Schließen von Türen und vergleichbaren Gegenständen bestimmt.

- Verwenden Sie PegaSys-Produkte nicht für andere Zwecke.

Funktionsstörungen durch schlechten Kontakt oder unterschiedliche Entladung

Zu kleine/verunreinigte Kontaktflächen oder unterschiedliche entladene Batterien können zu Funktionsstörungen führen.

1. Verwenden Sie nur Batterien, die von SimonsVoss freigegeben sind.
2. Berühren Sie die Kontakte der neuen Batterien nicht mit den Händen.
3. Verwenden Sie saubere und fettfreie Handschuhe.
4. Tauschen Sie immer alle Batterien gleichzeitig aus.

Qualifikationen erforderlich

Die Installation und Inbetriebnahme setzt Fachkenntnisse voraus.

- Nur geschultes Fachpersonal darf das Produkt installieren und in Betrieb nehmen.

Änderungen bzw. technische Weiterentwicklungen können nicht ausgeschlossen und ohne Ankündigung umgesetzt werden.

Die deutsche Sprachfassung ist die Originalbetriebsanleitung. Andere Sprachen (Abfassung in der Vertragssprache) sind Übersetzungen der Originalbetriebsanleitung.

Lesen Sie alle Anweisungen zur Installation, zum Einbau und zur Inbetriebnahme und befolgen Sie diese. Geben Sie diese Anweisungen und jegliche Anweisungen zur Wartung an den Benutzer weiter.

2. Einleitung / Bestimmungsgemäßer Gebrauch

Elektronische Türbeschläge der Reihe **PegaSys** dienen der Zutrittskontrolle einzelner Türen. Eine mit einem elektronischen Türbeschlag gesicherte Tür können Sie erst dann öffnen, wenn Sie sich mit einem gültigen Ausweis als zugriffsberechtigte Person ausweisen.

2.1. Ausnahme: PegaSys PIN-Code

Diese Variante eines elektronischen Türbeschlags betreiben Sie ausschließlich über Codes, die Sie über das eingebaute Tastenfeld eingeben. Sie können den Türbeschlag über Codes programmieren und dabei jedem Code eine bestimmte Funktion zuweisen.

Im Betrieb geben Sie dann beispielsweise zur Türfreigabe einen bestimmten Code ein.

Weitere Details zu PegaSys PIN-Code finden Sie in einer separaten Kurzanleitung.

3. Explosionszeichnung Back-to-back-Montage (Bsp. Rundrosettenbefestigung)



4. Zylinder vorbereiten für PegaSys 2.1



- Prüfen Sie die Zylinderlänge.

Der Profilylinder muss beim Außenbeschlag 27 – 31 mm (in Abbildung links) und beim Innenbeschlag 8 – 12 mm (in Abbildung rechts) überstehen.

5. Schrauben vorbereiten (Länge prüfen)

- Prüfen Sie die Schraubenlängen nach folgender Tabelle.



Schraubenlänge (mm)	Türstärke (mm)
45	37 - 41
50	42 - 46
55	47 - 51
60	52 - 56
65	57 - 61
70	62 - 66
75	67 - 71
80	72 - 76
85	77 - 81
90	82 - 86
95	87 - 91
105	92 - 96

6. Back-to-back Beschlag montieren

- ✓ STX20-Schraubendreher vorhanden (Länge > 50 mm).
- ✓ TX25-Schraubendreher vorhanden.

1. Entfernen Sie ggfs. auf der Innenseite vorhandene Rosetten und Innendrucker.
2. Kürzen Sie den Vierkant auf der Innenseite so, dass die Gesamtlänge der Türstärke +3 mm entspricht.



3. Optional: Stecken Sie einen Rund- oder Profilylinder von der Innenseite in das Einsteckschloss und befestigen Sie ihn mit einer Stulpschraube.
4. Schrauben Sie die Montageplatte des Innenbeschlags am Außenbeschlag fest (TX25).

5. Setzen Sie die Batterien in die Batteriebox ein.



6. Stecken Sie die Batterien in den Innenbeschlag.
7. Haken Sie den Innenbeschlag an der Montageplatte ein.



8. Schließen Sie den Innenbeschlag zur Tür hin.
9. Richten Sie die Beschläge ggfs. mit dem Montagezylinder aus.
10. Schrauben Sie den Innenbeschlag an der Montageplatte fest (STX20).



11. Programmieren Sie den Beschlag (z.B. mit dem Demokartensatz).
12. Öffnen Sie den Beschlag mit einer berechtigten Karte (z.B. aus dem Demokartensatz).



7. Batteriewechsel (Integriertes Batteriefach)

1. Stecken Sie den Batteriewechselschlüssel in den Beschlag.



- ↳ Batteriefach locker.

2. Entnehmen Sie das Batteriefach.



3. Entnehmen Sie die Batterien.

4. Setzen Sie drei neue Batterien ein.



5. Stecken Sie das Batteriefach wieder in den Beschlag.



- ↳ Beschlag blinkt gelb-rot-grün.

8. Technische Daten

Stromversorgung

Batterie	<ul style="list-style-type: none"> ■ PegaSys B 2.1: 3× Alkaline- oder Lithium-Batterien AA ■ PegaSys S 2.1: 3× Alkaline- oder Lithium-Batterien AAA
Batterielebensdauer	<p>Bis zu 50.000 Öffnungszyklen (abhängig von folgenden Faktoren:)</p> <ul style="list-style-type: none"> ■ Eingesetztes Leseverfahren ■ Bauart ■ Installationsbedingungen ■ Betriebsart

Umgebungsbedingungen

Betriebstemperatur (*)	-20 °C bis +60 °C Starke Temperaturschwankungen beeinträchtigen die Lebensdauer der Batterien.
Schutzart (*)	Zertifiziert IP55

Luftfeuchtigkeit (*)	95%, nicht kondensierend
----------------------	--------------------------

Funkemissionen

13,553 MHz - 13,567 MHz Nur für Artikelnummern: NC.PG.ET.*, PG.ET.*M*, PG.ET.*L*	< 42 dBµA/m (Entf. 10 m)
2,400 GHz - 2,4835 GHz Nur für Artikelnummern: PG.ET.*M*, PG.ET.*L*	< 10 mW

9. Konformitätserklärung

Hiermit erklärt die SimonsVoss Technologies GmbH, dass die Artikel (NC.PG.ET.*, PG.ET.*M*, PG.ET.BrPn*, PG.ET.*L*) folgenden Richtlinien entsprechen:

- 2014/53/EU -Funkanlagen-
bzw. für UK: Rechtsverordnung 2017 Nr. 1206
-Funkanlagen-
(Nur für Artikelnummern: NC.PG.ET.*, PG.ET.*M*, PG.ET.*L*)
- 2014/30/EU -EMV-
bzw. für UK: Rechtsverordnung 2016 Nr. 1091 -EMV-
(Nur für Artikelnummern: PG.ET.BrPn*)
- 2011/65/EU -RoHS-
bzw. für UK: Rechtsverordnung 2012 Nr. 3032
-RoHS-



Der vollständige Text der EU-Konformitätserklärung ist unter der folgenden Internetadresse verfügbar: <https://www.simons-voss.com/de/zertifikate.html>.

Der vollständige Text der UK-Konformitätserklärung ist unter der folgenden Internetadresse verfügbar: <https://www.simons-voss.com/de/zertifikate.html>.

10. Hilfe und weitere Informationen

Infomaterial/Dokumente

<https://www.pegasys.allegion.com/de/infocenter.html>

Konformitätserklärungen und Zertifikate

<https://www.pegasys.allegion.com/de/infocenter/zertifikate.html>

Informationen zur Entsorgung

- Entsorgen Sie das Gerät (NC.PG.ET.*, PG.ET.*M*, PG.ET.BrPn*, PG.ET.*L*) nicht mit dem Hausmüll, sondern gemäß der europäischen Richtlinie 2012/19/EU bei einer kommunalen Sammelstelle für Elektro-Sonderabfälle.
- Recyceln Sie defekte oder verbrauchte Batterien gemäß der europäischen Richtlinie 2006/66/EG.
- Beachten Sie örtliche Bestimmungen zur getrennten Entsorgung von Batterien.
- Führen Sie die Verpackung einer umweltgerechten Wiederverwertung zu.



Technischer Support

E-Mail

pegasys.support@allegion.com

FAQ

<https://www.pegasys.allegion.com/de/infocenter.html>

SimonsVoss Technologies GmbH, Feringastr. 4,
D-85774 Unterfoehring, Deutschland

Contents

1	General safety instructions.....	15
2	Introduction Intended use.....	16
2.1	Exception: PegaSys PIN Code	16
3	Exploded view back-to-back installation (Ex. round rosette fastening)	16
4	Preparing the cylinder for PegaSys 2.1	16
5	Preparing the screws (check length)	16
6	Installing the back-to-back fitting.....	16
7	Replacing the battery (integrated battery com- partment)	17
8	Technical data	17
9	Declaration of conformity	17
10	Help and other information	18

1. General safety instructions

Signal words (ANSI Z535.6)

DANGER: Death or serious injury (likely), WARNING: Death or serious injury (possible, but unlikely), PRUDENCE: Minor injury, IMPORTANT: Property damage or malfunction, NOTE: Low or no damage



WARNING

Blocked access

Access through a door may stay blocked due to incorrectly fitted and/or incorrectly programmed components. SimonsVoss Technologies GmbH is not liable for the consequences of blocked access such as access to injured or endangered persons, material damage or other damage!

Blocked access through manipulation of the product

If you change the product on your own, malfunctions can occur and access through a door can be blocked.

- Modify the product only when needed and only in the manner described in the documentation.

Risk of explosion due to incorrect battery type

Inserting the wrong type of battery can cause an explosion.

- Only use the batteries specified in the technical data.



PRUDENCE

Fire hazard posed by batteries

The batteries used may pose a fire or burn hazard if handled incorrectly.

1. Do not try to charge, open, heat or burn the batteries.
2. Do not short-circuit the batteries.

IMPORTANT

Damage resulting from electrostatic discharge (ESD)

This product contains electronic components that may be damaged by electrostatic discharges.

1. Use ESD-compliant working materials (e.g. Grounding strap).
2. Ground yourself before carrying out any work that could bring you into contact with the electronics. For this purpose, touch earthed metallic surfaces (e.g. door frames, water pipes or heating valves).

Damage resulting from liquids

This product contains electronic and/or mechanic components that may be damaged by liquids of any kind.

- Keep liquids away from the electronics.

Damage resulting from aggressive cleaning agents

The surface of this product may be damaged as a result of the use of unsuitable cleaning agents.

- Only use cleaning agents that are suitable for plastic or metal surfaces.

Damage as a result of mechanical impact

This product contains electronic components that may be damaged by mechanical impacts of any kind.

1. Avoid touching the electronics.
2. Avoid other mechanical influences on the electronics.

Damage due to polarity reversal

This product contains electronic components that may be damaged by reverse polarity of the power source.

- Do not reverse the polarity of the voltage source (batteries or mains adapters).

Operational malfunction due to radio interference

This product may be affected by electromagnetic or magnetic interference.

- Do not mount or place the product directly next to devices that could cause electromagnetic or magnetic interference (switching power supplies!).

Communication interference due to metallic surfaces

This product communicates wirelessly. Metallic surfaces can greatly reduce the range of the product.

- Do not mount or place the product on or near metallic surfaces.

**NOTE****Intended use**

PegaSys-products are designed exclusively for opening and closing doors and similar objects.

- Do not use PegaSys products for any other purposes.

Malfunctions due to poor contact or different discharge

Contact surfaces that are too small/contaminated or different discharged batteries can lead to malfunctions.

- Only use batteries that are approved by SimonsVoss.
- Do not touch the contacts of the new batteries with your hands.
- Use clean and grease-free gloves.
- Always replace all batteries at the same time.

Qualifications required

The installation and commissioning requires specialized knowledge.

- Only trained personnel may install and commission the product.

Modifications or further technical developments cannot be excluded and may be implemented without notice.

The German language version is the original instruction manual. Other languages (drafting in the contract language) are translations of the original instructions.

Read and follow all installation, installation, and commissioning instructions. Pass these instructions and any maintenance instructions to the user.

2. Introduction | Intended use

Electronic door fittings in the **PegaSys** range are used to provide access control for individual doors. You will only be able to unlock a door with an electronic door fitting if you identify yourself as an authorised person with a valid credential.

2.1. Exception: PegaSys PIN Code

You can only operate this version of an electronic door fitting using codes that you enter into the built-in keypad. You can programme the door fitting with codes and assign a specific function to each code.

You can enter a specific code to unlock the door when it is in service, for example.

Please refer to a separate quick guide for more details on the PegaSys PIN code.

3. Exploded view back-to-back installation (Ex. round rosette fastening)



4. Preparing the cylinder for PegaSys 2.1



- Check the cylinder length.

The profile cylinder must protrude 27–31 mm from the outer fitting (on the left in the diagram) and 8–12 mm from the inner fitting (on the right in the diagram).

5. Preparing the screws (check length)







- Check the screw lengths against the following table.







Screw length (mm)	Door thickness (mm)
45	37 – 41
50	42 – 46
55	47 – 51
60	52 – 56
65	57 – 61
70	62 – 66
75	67 – 71
80	72 – 76
85	77 – 81
90	82 – 86
95	87 – 91
105	92 – 96

6. Installing the back-to-back fitting

- ✓ STX20 screwdriver at hand (length > 50 mm).

- ✓ TX25 screwdriver at hand.
- 1. Remove any escutcheons and inner handles from the inner side.
- 2. Shorten the spindle on the inside so that the total length equals the door thickness +3 mm.
 -  4
- 3. Optional: insert a round or profile cylinder into the mortise lock from the inner side and fasten it with a fastening screw.
- 4. Screw the mounting plate for the inner fitting onto the outer fitting (TX25).
- 5. Insert the batteries into the battery box.
 -  5
- 6. Insert the batteries into the inner fitting.
- 7. Attach the inner fitting onto the mounting plate.
 -  6
- 8. Close the inner fitting towards the door.
- 9. If necessary, align the fittings with the installation cylinder.
- 10. Fasten the inner fitting firmly to the mounting plate (STX20).
 -  7
 -  8
- 11. Programme the fitting (e.g. with the demo card set).
- 12. Open the fitting with an authorised card (e.g. from the demo card set).
 -  9

7. Replacing the battery (integrated battery compartment)

- 1. Insert the battery replacement key into the fitting.
 -  10
 - ↳ Battery compartment loose.
- 2. Remove the battery compartment.
 -  11
- 3. Remove the batteries.
- 4. Insert three new batteries.
 -  5
- 5. Insert the battery compartment back into the fitting.
 -  13
 - ↳ Escutcheon flashes yellow, red, green.

8. Technical data

Power supply

Battery	<ul style="list-style-type: none"> ■ PegaSys B 2.1: 3× AA alkaline or lithium batteries ■ PegaSys S 2.1: 3× AAA alkaline or lithium batteries
Battery life	<p>Up to 50,000 opening cycles, depending on the following factors:</p> <ul style="list-style-type: none"> ■ Reading system used ■ Design type ■ Installation conditions ■ Operating mode

Ambient conditions

Operating temperature (*)	-20 °C to +60 °C Sharp temperature fluctuations have an adverse effect on the service life of the batteries.
Protection rating (*)	IP55 certified
Humidity (*)	95%, non-condensing

Radio emissions

13.553 MHz - 13.567 MHz Only for item numbers: NC.PG.ET.*, PG.ET.*M*, PG.ET.*L*	< 42 dBµA/m (Dist. 10 m)
2.400 GHz - 2.4835 GHz Only for item numbers: PG.ET.*M*, PG.ET.*L*	< 10 mW

9. Declaration of conformity

The company SimonsVoss Technologies GmbH hereby declares that the articles (NC.PG.ET.*, PG.ET.*M*, PG.ET.BrPn*, PG.ET.*L*) comply with the following guidelines:

- 2014/53/EU -RED-
or for the UK: UK statutory 2017 No. 1206 -Radio
equipment-
(Only for item numbers: NC.PG.ET.*, PG.ET.*M*,
PG.ET.*L*)
- 2014/30/EU -EMC-
or for the UK: UK statutory 2016 No. 1091 -EMC-
(Only for item numbers: PG.ET.BrPn*)
- 2011/65/EU -RoHS-
or for the UK: UK statutory 2012 No. 3032 -RoHS-



The full text of the EU Declaration of conformity is available at the following internet address: <https://www.simons-voss.com/en/certificates.html>.

The full text of the UK Declaration of conformity is available at the following internet address: <https://www.simons-voss.com/en/certificates.html>.

10. Help and other information

Information material/documents

<https://www.allegion.com/corp/en/brands/pegasys.html>

Declarations of conformity

<https://www.allegion.com/corp/en/brands/pegasys.html>

Information on disposal

- Do not dispose the device (NC.PG.ET.*, PG.ET.*M*, PG.ET.BrPn*, PG.ET.*L*) in the household waste. Dispose of it at a collection point for electronic waste as per European Directive 2012/19/EU.
- Recycle defective or used batteries in line with European Directive 2006/66/EC.
- Observe local regulations on separate disposal of batteries.
- Take the packaging to an environmentally responsible recycling point.



14

Technical support

Email

pegasys.support@allegion.com

FAQs

www.pegasys.allegion.com/de/infocenter.html

SimonsVoss Technologies GmbH, Feringastr. 4,
D-85774 Unterfoehring, Germany

Tables des matières

1	Consignes de sécurité générales	20
2	Introduction/utilisation conforme aux dispositions.....	21
2.1	Exception : Code PIN PegaSys	21
3	Vue éclatée du montage back-to-back (Ex. de fixation de rosaces rondes)	21
4	Préparer les cylindres pour PegaSys 2.1	21
5	Préparer les vis (vérifier leur longueur).....	21
6	Monter la serrure back-to-back	22
7	Remplacement des piles (compartiment à piles intégré).....	22
8	Caractéristiques techniques	22
9	Déclaration de conformité	23
10	Aide et autres informations.....	23

1. Consignes de sécurité générales

Mots indicateurs (ANSI Z535.6)

DANGER: Mort ou blessure grave (probable), AVERTISSEMENT: Mort ou blessure grave (possible, mais improbable), ATTENTION: Blessure légère, ATTENTION: Dommages matériels ou dysfonctionnements, REMARQUE: Peu ou pas de dommage



AVERTISSEMENT

Accès bloqué

Toute erreur de montage et/ou de programmation d'un composant peut bloquer l'accès par une porte. La société SimonsVoss Technologies GmbH décline toute responsabilité quant aux conséquences d'un accès bloqué, par exemple, accès pour les personnes blessées ou en danger, dommages matériels ou autres dommages !

Accès bloqué par la manipulation du produit

Si vous modifiez vous-même le produit, des dysfonctionnements peuvent se produire et l'accès peut être bloqué par une porte.

- Ne changer le produit que lorsque cela est nécessaire et de la manière décrite dans la documentation.

Risque d'explosion dû à un type de batterie incorrect

L'insertion d'un mauvais type de batterie peut provoquer une explosion.

- Utilisez uniquement les piles indiquées dans les données techniques.



ATTENTION

Risque d'incendie dû aux piles

En cas de manipulation impropre, les piles insérées peuvent provoquer un incendie ou des brûlures.

1. Ne jamais essayer de recharger les piles, de les ouvrir, de les chauffer ou de les brûler.
2. Ne pas court-circuiter les piles.

ATTENTION

Endommagement lié à une décharge électrostatique (DES)

Ce produit contient des composants électroniques susceptibles d'être endommagés par des décharges électrostatiques.

1. Utilisez du matériel de travail adapté à la DES (par ex. un bracelet de mise à la terre).
2. Reliez-vous à la terre avant de commencer les travaux pendant lesquels vous pouvez être en contact avec le système électronique. Saisissez pour cela des surfaces métalliques mises à la terre (par ex. huisseries de porte, conduites d'eau ou vannes de chauffage).

Endommagement lié à des liquides

Ce produit contient des composants électroniques et/ou mécaniques susceptibles d'être endommagés par tout type de liquide.

- Tenez les liquides à l'écart du système électronique.

Endommagement lié à des nettoyeurs agressifs

La surface de ce produit peut être endommagée par des nettoyeurs inappropriés.

- Utilisez exclusivement des nettoyeurs adaptés aux surfaces plastiques ou métalliques.

Endommagement lié à une action mécanique

Ce produit contient des composants électroniques susceptibles d'être endommagés par une action mécanique quelconque.

1. Évitez de toucher le système électronique.
2. Évitez toute autre action mécanique sur le système électronique.

Endommagement lié à une inversion de polarité

Ce produit contient des composants électroniques susceptibles d'être endommagés par une inversion de polarité de la source de tension.

- N'inversez pas la polarité de la source de tension (piles ou blocs d'alimentation).

Défaillance du fonctionnement liée à une perturbation radioélectrique

Dans certaines circonstances, ce produit peut subir l'influence de perturbations électromagnétiques ou magnétiques.

- Ne montez pas et ne placez pas le produit à proximité immédiate d'appareils pouvant générer des perturbations électromagnétiques ou magnétiques (alimentations à découpage !).

Défaillance de la communication liée à des surfaces métalliques

Ce produit communique sans fil. Les surfaces métalliques peuvent réduire considérablement le rayon d'action du produit.

- Ne montez pas et ne placez pas le produit sur ou à proximité de surfaces métalliques.



REMARQUE

Utilisation conforme aux dispositions

Les produits PegaSys sont exclusivement destinés à l'ouverture et la fermeture de portes et d'objets similaires.

- N'utilisez pas les produits PegaSys à d'autres fins.

Qualifications requises

L'installation et la mise en service nécessitent des connaissances spécialisées.

- Seul le personnel qualifié peut installer et mettre en service le produit.

Dysfonctionnements dus à un mauvais contact ou à une décharge différente

Des surfaces de contact trop petites/contaminées ou différentes batteries déchargées peuvent entraîner des dysfonctionnements.

1. Utilisez uniquement des piles autorisées par la société SimonsVoss.
2. Ne touchez pas les contacts des piles neuves avec les mains.
3. Utilisez des gants propres et exempts de graisse.
4. Remplacez toujours toutes les piles à la fois.

Les modifications et nouveaux développements techniques ne peuvent pas être exclus et peuvent être mis en œuvre sans préavis.

La version allemande est le manuel d'instruction original. Les autres langues (rédaction dans la langue du contrat) sont des traductions des instructions originales.

Lisez et suivez toutes les instructions d'installation, d'installation et de mise en service. Transmettez ces instructions et toutes les instructions de maintenance à l'utilisateur.

2. Introduction/utilisation conforme aux dispositions

Les béquilles électroniques de la série **PegaSys** servent à contrôler l'accès aux différentes portes. Vous ne pouvez ouvrir une porte sécurisée par une béquille électronique que si vous vous identifiez en tant que personne autorisée à accéder à la porte au moyen d'un support d'identification valide.

2.1. Exception : Code PIN PegaSys

Cette version de béquille électronique fonctionne uniquement avec des codes que vous saisissez sur le clavier intégré. Vous pouvez programmer la béquille au moyen de codes en attribuant une fonction spécifique à chaque code.

Saisissez par exemple un code donné pour déclencher la porte.

Vous trouverez plus de détails concernant le code PIN PegaSys dans un guide abrégé séparé.

3. Vue éclatée du montage back-to-back (Ex. de fixation de rosaces rondes)



4. Préparer les cylindres pour PegaSys 2.1



- Vérifiez la longueur des cylindres.

Le cylindre profilé doit dépasser de 27 à 31 mm (dans l'illustration de gauche) pour la serrure extérieure et de 8 à 12 mm (dans l'illustration de droite) pour la serrure intérieure.

5. Préparer les vis (vérifier leur longueur)

- Vérifiez les longueurs des vis en vous référant au tableau suivant.



Longueur des vis (mm)	Épaisseur de porte (mm)
45	37 - 41
50	42 - 46
55	47 - 51
60	52 - 56
65	57 - 61
70	62 - 66
75	67 - 71
80	72 - 76
85	77 - 81
90	82 - 86
95	87 - 91
105	92 - 96

6. Monter la serrure back-to-back

- ✓ Tournevis STX20 disponible (longueur > 50 mm).
- ✓ Tournevis TX25 disponible.

1. S'il y a lieu, retirez les rosaces et poignées intérieures présentes à l'intérieur.
2. Raccourcissez le carré à l'intérieur de manière à ce que la longueur totale soit équivalente à l'épaisseur de la porte +3 mm.



3. En option : Insérez un cylindre rond ou profilé de l'intérieur dans la serrure encastrée et fixez-le avec une vis de maintien.
4. Vissez la plaque de montage de la serrure intérieure sur la serrure extérieure (TX25).



5. Insérez les piles dans le boîtier à piles.
6. Placez les piles dans la serrure intérieure.
7. Suspendez la serrure intérieure sur la plaque de montage.



8. Fermez la serrure intérieure vers la porte.
9. S'il y a lieu, alignez les béquilles sur le cylindre de montage.
10. Vissez la serrure intérieure sur la plaque de montage (STX20).



11. Programmez la béquille (par exemple avec l'ensemble de cartes de démonstration).
12. Ouvrez la béquille avec une carte autorisée (par exemple, issue de l'ensemble de cartes de démonstration).



7. Remplacement des piles (compartiment à piles intégré)

1. Placez la clé de remplacement des piles dans la béquille.



- ↳ Compartiment à piles desserré.

2. Retirez le compartiment à piles.



3. Retirez les piles.

4. Mettez trois piles neuves.



5. Remplacez le compartiment à piles dans la béquille.



- ↳ La béquille clignote en jaune/rouge/vert.

8. Caractéristiques techniques

Alimentation en tension

Pile	<ul style="list-style-type: none"> ■ PegaSys B 2.1 : 3× piles alcalines ou lithium AA ■ PegaSys S 2.1 : 3× piles alcalines ou lithium AAA
Durée de vie des piles	<p>Jusqu'à 50 000 opérations d'ouverture (en fonction des facteurs suivants :)</p> <ul style="list-style-type: none"> ■ Procédé de lecture utilisé ■ Type de construction ■ Conditions d'installation ■ Mode de fonctionnement

Conditions ambiantes

Température de fonctionnement (*)	<p>de -20 °C à +60 °C</p> <p>Les fortes variations de température nuisent à la durée de vie des piles.</p>
-----------------------------------	--

Classe de protection (*)	Certification IP55
Humidité de l'air (*)	95 %, sans condensation

Émissions de radio

13,553 MHz – 13,567 MHz Seulement pour les numéros d'article : NC.PG.ET.*, PG.ET.*M*, PG.ET.*L*	< 42 dBµA/m (Dist. 10 m)
2.400 GHz – 2.4835 GHz Seulement pour les numéros d'article : PG.ET.*M*, PG.ET.*L*	< 10 mW

9. Déclaration de conformité

La société SimonsVoss Technologies GmbH déclare par la présente que les articles (NC.PG.ET.*, PG.ET.*M*, PG.ET.BrPn*, PG.ET.*L*) est conforme aux directives suivantes:

- 2014/53/EU -RED-
ou pour UK : UK statutory 2017 No. 1206 -Radio equipment- (équipement radio)
(Seulement pour les numéros d'article : NC.PG.ET.*, PG.ET.*M*, PG.ET.*L*)
- 2014/30/EU -EMC-
ou pour UK : UK statutory 2016 No. 1091 -EMC- (CEM)
(Seulement pour les numéros d'article : PG.ET.BrPn*)
- 2011/65/UE -RoHS-
ou pour UK : UK statutory 2012 No. 3032 -RoHS-



Le texte intégral de la déclaration de conformité CE est disponible à l'adresse Internet suivante : <https://www.simons-voss.com/fr/certificats.html>.

Le texte intégral de la déclaration de conformité UK est disponible à l'adresse Internet suivante : <https://www.simons-voss.com/fr/certificats.html>.

10. Aide et autres informations

Documentation/documents

<https://www.pegasys.allegion.com/de/infocenter.html>

Déclarations de conformité

<https://www.pegasys.allegion.com/de/infocenter/zertifikate.html>

Informations sur l'élimination

- Ne jetez pas l'appareil (NC.PG.ET.*, PG.ET.*M*, PG.ET.BrPn*, PG.ET.*L*) avec vos ordures ménagères mais dans un point de collecte communal pour appareils électriques et appareils spéciaux conformément à la directive européenne 2012/19/UE.
- Recyclez les piles défectueuses ou usées conformément à la directive européenne 2006/66/CE.
- Veuillez tenir compte des dispositions locales applicables concernant la collecte séparée des piles.
- Recyclez l'emballage d'une manière écologique.



Assistance technique

E-Mail

pegasys.support@allegion.com

FAQ

www.pegasys.allegion.com/de/infocenter.html

SimonsVoss Technologies GmbH, Feringastr. 4, D-85774 Unterfoehring, Allemagne

Inhoudsopgave

1	Algemene veiligheidsinstructies	25
2	Inleiding / Voorgeschreven gebruik.....	26
2.1	Uitzondering: PegaSys-pincode	26
3	Opengewerkte tekening back-to-back montage (Voorb.: Ronde rozetbevestiging)	26
4	Cilinder voorbereiden voor PegaSys 2.1	26
5	Schroeven voorbereiden (lengte controleren)	26
6	Back-to-back-beslag monteren	27
7	Batterijvervanging (geïntegreerd batterijvak)	27
8	Technische gegevens	27
9	Verklaring van overeenstemming.....	28
10	Hulp en verdere informatie	28

1. Algemene veiligheidsinstructies

Signaalwoorden (ANSI Z535.6)

GEVAAR: Dood of ernstig letsel (waarschijnlijk),
WAARSCHUWING: Dood of ernstig letsel (mogelijk, maar onwaarschijnlijk), **VOORZICHTIG:** Lichte verwonding, **LET OP:** Materiële schade of storing,
OPMERKING: Laag of nee schaden



WAARSCHUWING

Geblokkeerde toegang

Door foutief geïnstalleerde en/of geprogrammeerde componenten kan de doorgang door een deur geblokkeerd blijven. Voor gevolgen van een geblokkeerde toegang tot gewonden of personen in gevaar, materiële of andere schade, is SimonsVoss Technologies GmbH niet aansprakelijk.

Geblokkeerde toegang als gevolg van manipulatie van het product

Als u het product zelf wijzigt, kunnen er storingen optreden en kan de toegang worden geblokkeerd door een deur.

- Vervang het product alleen wanneer dat nodig is en op de manier die in de documentatie wordt beschreven.

Explosiegevaar door verkeerd type batterij

Het plaatsen van het verkeerde type batterij kan een explosie veroorzaken.

- Gebruik alleen de in de technische gegevens vermelde batterijen.



VOORZICHTIG

Brandgevaar door batterijen

De gebruikte batterijen kunnen bij verkeerde behandeling tot brand- of verbrandingsgevaar leiden.

1. Probeer niet de batterijen op te laden, open te maken, te verwarmen of te verbranden.
2. U mag de batterijen evenmin kortsluiten.

LET OP

Beschadiging door elektrostatische ontlading (ESD)

Dit product heeft elektronische componenten die kunnen worden beschadigd door een elektrostatische ontlading.

1. Maak gebruik van ESD-conforme materialen (bijv. aardsarmband).
2. Zorg dat u geaard bent voor werkzaamheden waarbij u met de elektronica in contact kunt komen. Gebruik hiervoor geaarde metalen oppervlakken (bijv. Deurposten, waterleidingen of verwarmingsbuizen).

Beschadiging door vloeistoffen

Dit product heeft elektronische en/of mechanische componenten die kunnen worden beschadigd door elk type vloeistof.

- Houd vloeistoffen uit de buurt van de elektronica.

Beschadiging door bijtende reinigingsmiddelen

Het oppervlak van dit product kan worden beschadigd door ongeschikte reinigingsmiddelen.

- Maak uitsluitend gebruik van reinigingsmiddelen die geschikt zijn voor kunststof of metalen oppervlakken.

Beschadiging door mechanische impact

Dit product heeft elektronische componenten die kunnen worden beschadigd door elk type mechanische impact.

1. Vermijd dat u de elektronica aanraakt.
2. Vermijd ook andere mechanische impact op de elektronica.

Beschadiging door verwisseling van de polariteit

Dit product bevat elektronische componenten die door verwisseling van de polariteit van de voedingsbron beschadigd kunnen worden.

- Verwissel de polariteit van de voedingsbron niet (batterijen of netadapters).

Storing van het gebruik door verbroken verbinding

Dit product kan onder bepaalde omstandigheden beïnvloed worden door elektromagnetische of magnetische storingen.

- Monteer of plaats het product niet direct in de buurt van apparaten die elektromagnetische of magnetische storingen kunnen veroorzaken (stroomschakelaars!).

Storing van de communicatie door metalen oppervlakken

Dit product communiceert draadloos. Metalen oppervlakken kunnen het zendbereik van het product aanzienlijk verminderen.

- Monteer of plaats het product niet op of in de buurt van metalen oppervlakken.



OPMERKING

Beeoogd gebruik

PegaSys-producten zijn uitsluitend bedoeld voor het openen en sluiten van deuren en vergelijkbare voorwerpen.

- Gebruik PegaSys-producten niet voor andere doeleinden.

Storingen door slecht contact of verschillende ontladingen

Contactoppervlakken die te klein/vervuild zijn of verschillende ontladen accu's kunnen leiden tot storingen.

1. Gebruik alleen batterijen die zijn vrijgegeven door SimonsVoss.
2. Raak de contacten van de nieuwe batterijen niet met de handen aan.
3. Gebruik schone, vetvrije handschoenen.
4. Vervang daarom alle batterijen tegelijk.

Kwalificaties vereist

De installatie en inbedrijfstelling vereist gespecialiseerde kennis. Alleen getraind personeel mag het product installeren en in bedrijf stellen.

Aanpassingen of nieuwe technische ontwikkelingen kunnen niet uitgesloten worden en worden gerealiseerd zonder aankondiging.

De Duitse taalversie is de originele handleiding. Andere talen (opstellen in de contracttaal) zijn vertalingen van de originele instructies.

Lees en volg alle installatie-, installatie- en inbedrijfstellingsinstructies. Geef deze instructies en eventuele onderhoudsinstructies door aan de gebruiker.

2. Inleiding / Voorgescreven gebruik

Elektronische deurbeslagen uit de serie **PegaSys** dienen voor de toegangscontrole van afzonderlijke deuren. Een met een elektronisch deurbeslag

beveiligde deur kunt u pas openen wanneer u zich met een geldige legitimatie als bevoegde persoon identificeert.

2.1. Uitzondering: PegaSys-pincode

Deze uitvoering van een elektronisch deurbeslag bedient u uitsluitend via codes die u via het ingebouwde toetsenbord invoert. U kunt het deurbeslag via codes programmeren en daarbij aan elke code een bepaalde functie toewijzen.

In gebruik voert u dan bijvoorbeeld voor de deurvrijgave een bepaalde code in.

Meer informatie over de PegaSys-pincode vindt u in een afzonderlijke beknopte handleiding.

3. Opengewerkte tekening back-to-back montage (Vorb.: Ronde rozetbevestiging)



4. Cilinder voorbereiden voor PegaSys 2.1



- Controleer de cilinderlengte.

De profielcilinder moet bij het buitenbeslag 27 – 31 mm (in afbeelding links) en bij het binnenbeslag 8 – 12 mm (in afbeelding rechts) uitsteken.

5. Schroeven voorbereiden (lengte controleren)

- Controleer de schroeflengtes volgens de volgende tabel.



Schroeflengte (mm)	Deurdikte (mm)
45	37 - 41
50	42 - 46
55	47 - 51
60	52 - 56
65	57 - 61
70	62 - 66
75	67 - 71
80	72 - 76
85	77 - 81
90	82 - 86
95	87 - 91
105	92 - 96

6. Back-to-back-beslag monteren

- ✓ STX20-schroevendraaier beschikbaar (lengte > 50 mm).
- ✓ TX15-schroevendraaier beschikbaar.

1. Verwijder evt. aan de binnenzijde aanwezige rozetten en binnendeurkrukken.

2. Kort de vierkantstift aan de binnenzijde in zodat de totale lengte overeenkomt met de deurdikte +3 mm.



3. Optioneel: steek een ronde of profielcilinder van de binnenzijde in het insteekslot en bevestig deze met een bevestigingsschroef.

4. Schroef de montageplaat van het binnenbeslag vast aan het buitenbeslag (TX25).

5. Plaats de batterijen in het sluitelement.



6. Steek de batterijen in het binnenbeslag.

7. Haak het binnenbeslag vast aan de montageplaat.



8. Sluit het binnenbeslag naar de deur toe.

9. Lijn het beslag evt. uit met de montagecilinder.

10. Schroef het binnenbeslag vast aan de montageplaat (STX20).



11. Programmeer het beslag (bijv. met de demokaartset).

12. Open het beslag met een geautoriseerde kaart (bijv. uit de demokaartset).



7. Batterijvervang (geïntegreerd batterijvak)

1. Steek de batterijvervangings sleutel in het beslag.



↳ Maak het batterijvak los.

2. Verwijder het batterijvak.



3. Neem de batterijen uit.

4. Plaats drie nieuwe batterijen.



5. Steek het batterijvak weer in het beslag.



↳ Beslag knippert geel-rood-groen.

8. Technische gegevens

Stroomvoorzorging

batterij	<ul style="list-style-type: none"> ■ PegaSys B 2.1: 3× alkaline- of lithiumbatterijen AA ■ PegaSys S 2.1: 3× alkaline- of lithiumbatterijen AAA
Levensduur van batterijen	<p>Max. 50.000 openingscycli (afhankelijk van de volgende factoren):</p> <ul style="list-style-type: none"> ■ gebruikte uitleesprocedure ■ constructietype ■ Installatievoorwaarden ■ Bedrijfsmodus

Omgevingsvoorwaarden

Bedrijfstemperatuur (*)	-20°C tot +60°C Sterke temperatuurschommelingen beïnvloeden de levensduur van de batterijen.
Beschermingsklasse (*)	Gecertificeerd IP55
Luchtvochtigheid (*)	95% (geen condensatie)

Radio-emissies

13,553 MHz - 13,567 MHz Alleen voor artikelnummers: NC.PG.ET.*, PG.ET.*M*, PG.ET.*L*	< 42 dBµA/m (Afst. 10 m)
2.400 GHz - 2.4835 GHz Alleen voor artikelnummers: PG.ET.*M*, PG.ET.*L*	< 10 mW

9. Verklaring van overeenstemming

La società SimonsVoss Technologies GmbH dichiara che gli articoli (NC.PG.ET.*, PG.ET.*M*, PG.ET.BrPn*, PG.ET.*L*) sono conformi alle seguenti linee guida:

- 2014/53/EU -RED-
of voor de UK: UK wettelijk 2017 Nr. 1206 -Radioapparatuur-
(Alleen voor artikelnummers: NC.PG.ET.*, PG.ET.*M*, PG.ET.*L*)
- 2014/30/EU -EMC-
of voor de UK: UK wettelijk 2016 nr. 1091 -EMC-
(Alleen voor artikelnummers: PG.ET.BrPn*)
- 2011/65/EU -RoHS-
of voor de UK: UK wettelijk 2012 Nr. 3032 -RoHS-



De volledige tekst van de EU-conformiteitsverklaring is beschikbaar op het volgende internetadres: <https://www.simons-voss.com/nl/certificaten.html>.

De volledige tekst van de UK-conformiteitsverklaring is beschikbaar op het volgende internetadres: <https://www.simons-voss.com/nl/certificaten.html>.

10. Hulp en verdere informatie

Informatiemateriaal/documenten

<https://www.pegasys.allegion.com/de/infocenter.html>

Conformiteitsverklaringen

<https://www.pegasys.allegion.com/de/infocenter/zertifikate.html>

Informatie over verwijdering

- Voer het apparaat (NC.PG.ET.*, PG.ET.*M*, PG.ET.BrPn*, PG.ET.*L*) niet af als huishoudelijk afval, maar overeenkomstig de Europese Richtlijn 2012/19/EU bij een gemeentelijke inzamelpunt voor speciaal elektrotechnisch afval.
- Zorg voor recycling van defecte of gebruikte batterijen volgens de Europese Richtlijn 2006/66/EG.
- Neem de plaatselijke bepalingen in acht voor de gescheiden afvoer van batterijen.
- Voer de verpakking af naar een instantie voor milieuvriendelijke recycling.



14

Technische Support

E-mail

pegasys.support@allegion.com

FAQ

www.pegasys.allegion.com/de/infocenter.html

SimonsVoss Technologies GmbH, Feringastr. 4, 85774 Unterföhring, Duitsland

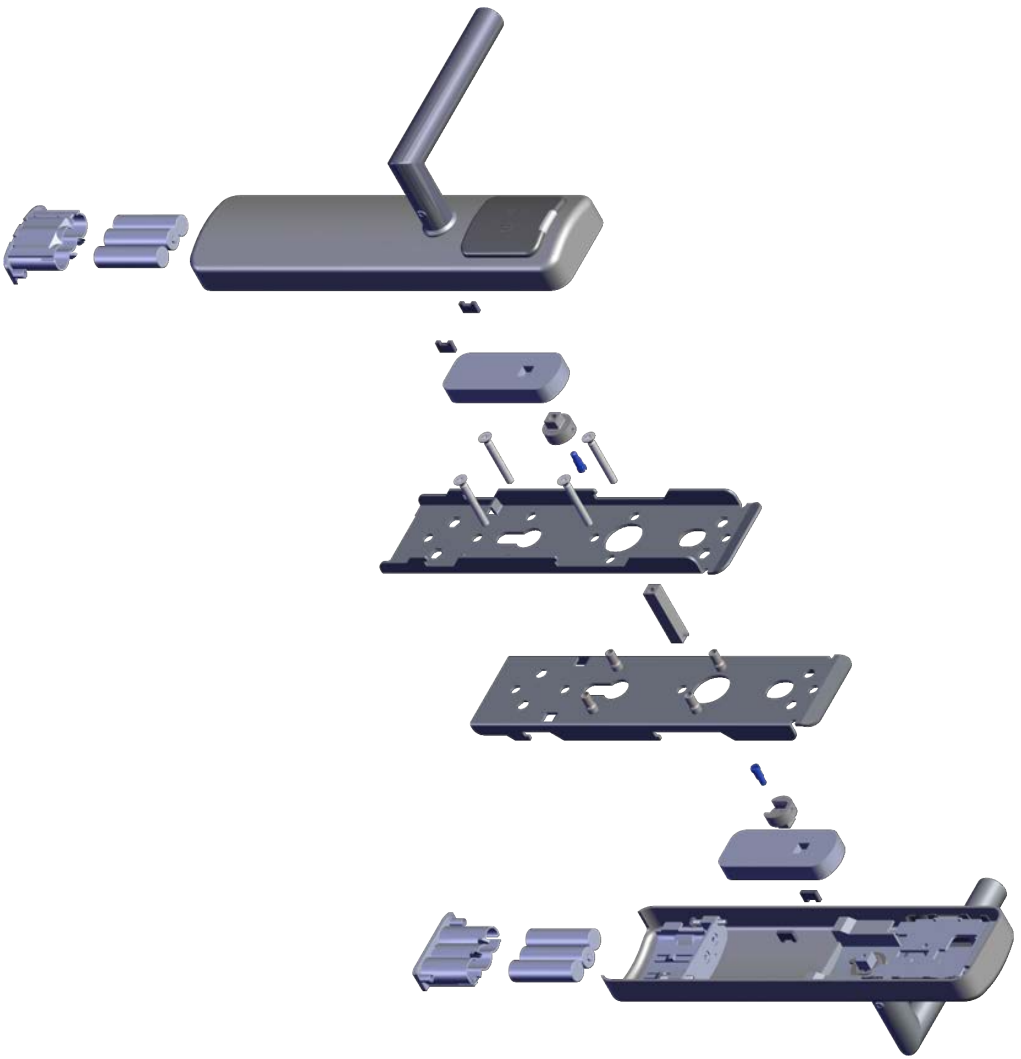

© 2023, SimonsVoss Technologies GmbH, Unterföhring

All rights are reserved. Text, images and diagrams are protected under copyright law.

The content of this document must not be copied, distributed or modified. You can find more information on our website. Subject to technical changes.

SimonsVoss and MobileKey are registered brands belonging to SimonsVoss.

SimonsVoss
technologies

Made in Germany

A BRAND OF

